

FOG PLISSÉ

_technical data

La collezione Fog Plissé unisce raffinata eleganza e funzionalità. Queste lampade creano una gradevole luce diffusa, grazie al loro paralume in tessuto plissettato e al diffusore interno di forma sferica in vetro soffiato.

Semplice e discreta ma allo stesso tempo elegante, Fog Plissé si adatta ai grandi spazi e a qualsiasi tipo di arredamento domestico e contract, grazie alla possibilità di creare modelli su misura.

La collection Fog Plissé mêle l'élégance raffinée et la fonctionnalité. Ces lampes créent une lumière diffuse agréable, grâce à leur abat-jour en tissu plissé et à un diffuseur interne de forme sphérique en verre soufflé.

Simple et discrète mais en même temps élégante, Fog Plissé s'adapte aux grands espaces et à tout type de décoration résidentielle et collective grâce à la possibilité de créer des modèles sur mesure.

"Fog plissé" collection joins refined elegance with functionality. These lamps create a beautiful diffused light, thanks to their Plisse fabric shade and to an internal blown glass globe diffuser. Simple, moderate but at the same time very elegant, "Fog Plissé" adapts itself to the great outdoors and to all kinds of home furnishings and contracts with the ability to create customized models.

La colección Fog Plissé combina elegancia y funcionalidad. Estas lámparas crean una luz difusa agradable, gracias a su pantalla de tela plisada y a un difusor de forma esférica en vidrio soplado. Simple y discreta pero al mismo tiempo elegante, Fog Plissé se adapta a grandes espacios y cualquier tipo de muebles domésticos y contract gracias a la posibilidad de crear modelos a la medida.

Die Kollektion Fog Plissé vereint eine außergewöhnliche Eleganz und Funktionalität. Diese Lampen bilden einen angenehmen diffusen Lichteffect, dank des Lampenschirms aus plisziertem Stoff und eines internen kugelförmigen Diffusors aus geblasenem Glas. Einfach und diskret, aber auch gleichzeitig elegant. Fog Plissé passt sich großen Räumen, jeder häuslichen und Contract-Einrichtungsart an, dank der Möglichkeit maßgeschneiderte Modelle zu kreieren.

Коллекция Fog Plissé объединяет утонченную элегантность и функциональность.

Этот светильник создает прятный рассеянный свет, благодаря плиссированному абажуру и внутреннему рассеивателю из дутого стекла в форме шара.

Простая и скромная, но в тоже время элегантная, Fog Plissé, благодаря своей возможности создавать модели по индивидуальным размерам, прекрасно подходит для больших пространств, для любых интерьеров частных и общественных помещений.

Struttura: metallo nichel satinato, disponibile nelle varianti bianco opaco e nero opaco per la sola versione da terra ad arco.

Diffusore: vetro soffiato bianco latte satinato e paralumi in tessuto Pongé nei colori: avorio, bianco, nero e moka. Ignifugo classe 1.

Frame: satin finished nickel metal, available also in matt white and matt black only for the arc floor version.

Diffuser: milkwhite frosted blown glass and Pongé fabric lampshades available in these colors: ivory, white, black and moka. Class1 fire-proof.

Struktur: Metall nickelsatiniert, mattweiß und mattschwarz nur für die Boden-Bogenlampe erhältlich.

Diffusor: Satiniertes, milchweißes geblasenes Glas und Lampenschirme aus Pongé-Stoff in den Farben: Elfenbein, Weiß, Schwarz und Mokka. Feuerfest Klasse 1.

Structure: métal nickel satiné, fourni dans les variantes blanc mat et noir mat uniquement pour le lampadaire en arc.

Diffuseur: verre soufflé blanc lait satiné et abat-jour en tissu Pongé dans les coloris blanc, noir, ivoire et moka. Ignifuge classe 1.

Estructura: metal níquel satinado, disponible en las variables blanco opaco y negro opaco solo para la versión de pie a arco.

Difusor: vidrio soplado blanco leche satinado y pantallas en tejido Pongé en los colores: marfil, blanco, negro y moca. Ignifugo clase 1.

Структура: сатинированный никель.

Для торшера, в виде арки, может быть выполнена также в матовом белом или матовом черном цветах.

Рассеиватель: дутое матовое стекло молочного белого цвета; абажуры из ткани Pongé белого, черного и темно-коричневого цвета и цвета слоновой кости. Огнестойкая ткань класса 1.



BI: Bianco/White



AV: Avorio/Ivory

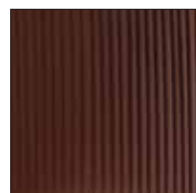

MK: Moka/Moka

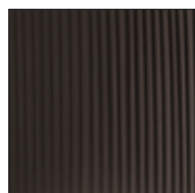

NO: Nero/Black

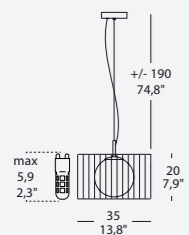

FOG PLISSÉ SO 35

1 x MAX 4,8W G9 LED

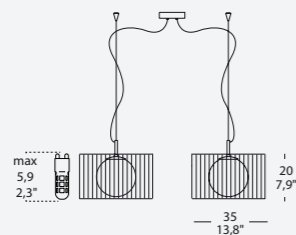

FOG PLISSÉ SO 35/2

2 x MAX 4,8W G9 LED

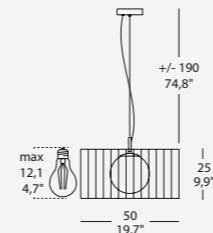

FOG PLISSÉ SO 50

1 x MAX 13W E27 LED

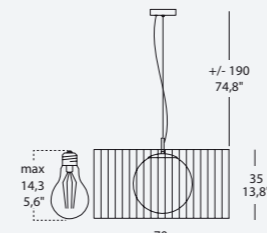
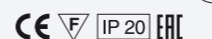

FOG PLISSÉ SO 70

1 x MAX 17,5W E27 LED

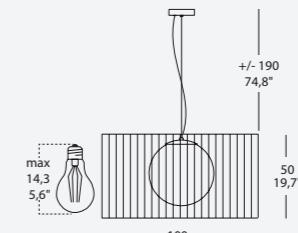

FOG PLISSÉ SO 100

1 x MAX 17,5W E27 LED

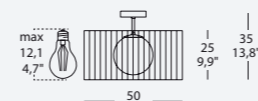

FOG PLISSÉ PL 50

1 x MAX 13W E27 LED

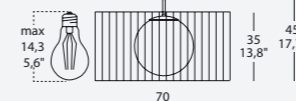

FOG PLISSÉ PL 70

1 x MAX 17,5W E27 LED

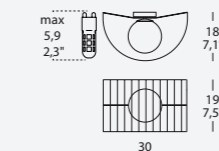

FOG PLISSÉ PA 30

1 x MAX 4,8W G9 LED

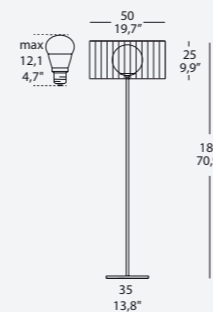

FOG PLISSÉ TE

1 x MAX 13W E27 LED DIM

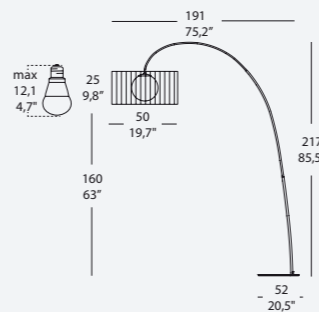

FOG PLISSÉ TE A

1 x MAX 13W E27 LED DIM

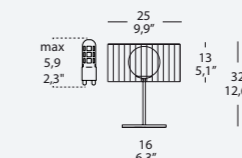

FOG PLISSÉ CO

1 x MAX 4,8W G9 LED

